

فهرس

ا

- مصدر الإضاءة, 25
- مصدر التيار, 25
- موصلات الإدخال/الإخراج, 26
- نسبة التباين, 25

- الوحدة الرئيسية
- العدسة, 6
- لوحة التحكم, 6
- حلقة ضبط البؤرة, 6

ت

- تشغيل/إيقاف جهاز العرض
- تشغيل جهاز العرض, 11
- إيقاف تشغيل جهاز العرض, 11
- توصيل جهاز العرض
- التوصيل باستخدام كابل مركب, 9
- سلك طاقة, 9
- كابل Composite Video, 9
- كابل متعدد المداخل, 8
- مهايئ التيار المتردد, 8

ض

- ضبط بؤرة جهاز العرض
- حلقة ضبط البؤرة, 12

م

- منفذ التوصيل
- موصل متعدد المداخل, 7

- العناصر التي تظهر على الشاشة, 16
- مصدر الإدخال, 16

- الإعداد, 20
- الصورة (في وضع الكمبيوتر), 17
- الصورة (في وضع الفيديو), 18
- الشاشة (في وضع الكمبيوتر), 19
- الشاشة (في وضع الفيديو), 20

الضبط التلقائي, 16

القائمة الرئيسية, 16

عناصر أخرى, 22

- استكشاف الأخطاء وإصلاحها, 23
- اتصل بشركة Dell, 24

الاتصال بشركة

Dell, 27

التحكم عن بُعد, 6

الدعم

الاتصال بشركة Dell, 27

المواصفات

استهلاك الطاقة, 25

الأبعاد, 25

الألوان القابلة للعرض, 25

التردد بالفولت, 25

التردد بالهرتز, 25

التوافق, 25

السطوع, 25

الوزن, 25

توافق الفيديو, 25

حجم شاشة العرض, 25

صمام خفيف, 25

عدد وحدات البكسل, 25

عدسات العرض, 25

مسافة العرض, 25

مستوى التشويش, 25

نسبة العرض إلى الارتفاع—أكثر نسب العرض إلى الارتفاع شيوعًا هي 3:4 (4 إلى 3). كانت تنسيقات الفيديو للطرز القديمة من أجهزة التلفزيون والكمبيوتر ذات نسبة عرض إلى ارتفاع تبلغ 3:4، مما يعني أن عرض الصورة يعادل 3/4 من ارتفاعها.

نظام NTSC—اللجنة القومية لمعايير التلفزيون. معايير أمريكا الشمالية للفيديو والبث التلفزيوني بتنسيق فيديو يتكون من 525 خطأ في 30 إطارًا لكل ثانية.

نظام الألوان PAL—خطوط تبديل الأطوار. معيار أوروبي لبث الفيديو والبث التلفزيوني بتنسيق فيديو يتكون من 625 خطأ في 25 إطارًا لكل ثانية.

نظام الألوان SECAM—معيار فرنسي ودولي لبث الفيديو والبث التلفزيوني. أكثر دقة من نظام NTSC.

نظام ألوان RGB—الأحمر والأخضر والأزرق — يستخدم عادةً في وصف الإشارات المنفصلة لأي من هذه الألوان الثلاثة.

وحدات اللومن بمقاييس المعهد القومي الأمريكي للمعايير (ANSI)—هي معيار يستخدم لقياس درجة السطوع. يتم حساب السطوع بواسطة تقسيم صورة مساحتها متر مربع إلى تسعة مستطيلات متساوية، ويتم قياس قراءة وحدات اللكس (أو السطوع) في مركز كل مستطيل وحساب متوسط قراءة النقاط التسع.

dB—ديسيبل— هي وحدة تستخدم للتعبير عن الاختلاف النسبي في الطاقة أو الكثافة، ودائمًا ما يتم قياسها بين إشارتين صوتيتين أو كهربيتين، وهي تساوي عشرة أضعاف اللوغاريتم العادي للنسبة بين المستويين.

Composite Video—هي إشارة فيديو تجمع بين المكونات غير اللونية (السطوع) واللونية (اللون) وإشارات اللون (الألوان المرجعية) والتزامن (إشارات التزامن الأفقي والرأسي) في مخطط بياني لإشارات الفيديو. يتم نقلها عبر زوج أسلاك واحد. توجد ثلاثة أنواع من التنسيقات، وهي نظام الألوان PAL و NTSC و SECAM.

DLP®—المعالجة الضوئية الرقمية — هي تقنية الشاشة العاكسة التي طورتها شركة Texas Instruments، وذلك باستخدام مرآة معالجة صغيرة. يتم إرسال الضوء الذي يمر عبر فلتر ألوان إلى مرآة المعالجة الضوئية الرقمية التي تنظم ألوان RGB في صورة يتم عرضها على الشاشة، والتي تعرف أيضًا باسم المرآة الرقمية دقيقة الحجم (DMD).

DMD—مرآة رقمية دقيقة الحجم — تتكون كل مرآة من آلاف المنحنيات والمرآة الدقيقة المصنوعة من خليط الألومنيوم والمثبتة على رباط مخفي.

Hz (الهرتز)—وحدة قياس التكرار.

SVGA—صيفيف رسومات الفيديو الفائق — عدد وحدات بكسل يصل إلى 800 × 600.

SXGA—صيفيف الرسومات الممتد الفائق، — عدد وحدات بكسل يصل إلى 1280 × 1024.

UXGA—صيفيف الرسومات الممتد فائق الدقة — عدد وحدات بكسل يصل إلى 1600 × 1200.

VGA—صيفيف رسومات الفيديو — عدد وحدات بكسل يصل إلى 640 × 480.

XGA—صيفيف رسومات الفيديو الفائق — عدد وحدات بكسل يصل إلى 1024 × 768.

ملحق: مسرد المصطلحات

أقصى حجم للصورة—أكبر صورة يمكن لجهاز العرض إرسالها في غرفة مظلمة. وعادة ما يتم تحديد هذا الحجم بناءً على النطاق البصري للبصريات.

أقل مسافة—أقرب موضع يمكن لجهاز العرض منه القيام بضبط البؤرة على صورة ما لتظهر على الشاشة.

التكرار— هو معدل تكرار الدوائر في الثانية للإشارات الكهربائية. تقاس بوحدة Hz (الهرتز).

الدقة المضغوطة—إذا كانت دقة الصور المنخلة أعلى من الدقة الأصلية لجهاز العرض، فسيتم ضبط الصورة الناتجة لتناسب مع الدقة الأصلية لجهاز العرض. من الطبيعي فقد بعض محتويات الصور عند إجراء الضغط في جهاز رقمي.

السطوع—مقدار الضوء المنبعث من الشاشة أو شاشة العرض أو جهاز العرض. يقاس سطوع جهاز العرض بوحدات اللومن بمقاييس المعهد القومي الأمريكي للمعايير (ANSI).

الشاشة القطرية—طريقة لقياس حجم شاشة أو صورة معروضة. ويتم القياس من إحدى الزوايا إلى الزاوية المقابلة. الحجم القطري لشاشة ارتفاعها 9 أقدام وعرضها 12 قدمًا يساوي 15 قدمًا. يفترض هذا المستند أن الأبعاد القطرية خاصة بنسبة 4:3 التقليدية لأية صورة كمبيوتر، كما هو موضح في المثال أعلاه.

الطول البؤري—المسافة بين سطح العدسة وبؤرتها.

المسافة القصوى—المسافة التي يمكن منها لجهاز العرض إرسال صورة جيدة (ساطعة بشكل كافٍ) إلى الشاشة في غرفة مظلمة تمامًا.

تصحيح الانحراف—هي خاصية تقوم بتصحيح الصورة المعروضة المشوهة (تأثير اتساع المنطقة العليا وصغر مساحة المنطقة السفلى) الناتجة عن عدم ضبط الزاوية بين الشاشة وجهاز العرض بشكل صحيح.

درجة حرارة اللون—مقدار الضوء الأبيض في اللون. تدل درجة حرارة اللون المنخفضة على ضوء أكثر حرارة (زيادة اللون الأصفر/الأحمر)، في حين تدل درجة حرارة اللون العالية على ضوء أكثر برودة (زيادة اللون الأزرق). الوحدة القياسية لدرجة حرارة اللون هي الكلفن (ك).

موصل Component Video—هو طريقة لتوفير مقاطع فيديو فائقة الجودة بتنسيق يشتمل على جميع مكونات الصورة الأصلية. يشار إلى هذه المكونات بالمكونات اللونية وغير اللونية وتعرف باسم Y'Pb'Pr' بالنسبة للمكون التناظري وY'Cb'Cr' للمكون الرقمي. يتوفر موصل Component video على مشغلات أقراص DVD وأجهزة العرض.

نسبة التباين—نطاق قيم الإضاءة والإعتماد في صورة ما، أو النسبة بين أعلى قيم للإضاءة والإعتماد وأدناها. هناك طريقتان تستخدمان في مجال أجهزة العرض لقياس هذه النسبة، وهما:

1 وضع التشغيل الكامل/إيقاف التشغيل الكامل — يقيس نسبة إخراج الضوء لصورة بيضاء تمامًا (تشغيل كامل) وإخراج الضوء لصورة سوداء تمامًا (إيقاف تشغيل كامل).

2 مقاييس المعهد القومي الأمريكي للمعايير (ANSI) — تستخدم لقياس نموذج يتكون من 16 مستطيلًا بالأبيض والأسود بالتناوب. تتم قسمة متوسط إخراج الضوء من المستطيلات البيضاء على متوسط إخراج الضوء من المستطيلات السوداء لتحديد نسبة التباين وفقًا لمقاييس المعهد القومي الأمريكي للمعايير (ANSI).

دائمًا ما تكون نسبة تباين وضع التشغيل الكامل/إيقاف التشغيل الكامل أكبر من نسبة التباين وفقًا لمقاييس المعهد القومي الأمريكي للمعايير (ANSI) لنفس جهاز العرض.

الاتصال بشركة Dell™

للملاء في الولايات المتحدة الأمريكية، الرجاء الاتصال بالرقم 800-WWW-DELL (رقم 800-999-3355).

ملاحظة:  في حالة عدم وجود اتصال نشط بالإنترنت، يمكنك العثور على معلومات الاتصال على فاتورة الشراء أو الإيصال الملصق على العبوة أو الفاتورة أو دليل منتجات Dell.

تقدم Dell العديد من خيارات الدعم والخدمة المتميزة عبر الإنترنت أو الهاتف. ويختلف توفر هذه الخدمات باختلاف الدولة والمنتج، ومن ثم فقد لا تتوفر بعض الخدمات في منطقتك. للاتصال بشركة Dell بشأن أمور تتعلق بالمبيعات أو الدعم الفني أو خدمة العملاء:

- 1 تفضل بزيارة موقع الويب support.dell.com.
- 2 تحقق من وجود بلدك أو منطقتك في القائمة المنسدلة **اختر بلداً أو منطقة** الموجودة بالجزء السفلي من الصفحة.
- 3 انقر فوق **اتصل بنا** على الجانب الأيسر من الصفحة.
- 4 اختر الخدمة أو ارتباط الدعم المناسب بما يتوافق مع احتياجاتك.
- 5 اختر الطريقة التي تناسبك للاتصال بشركة Dell.

أوضاع التوافق (تناظري)

التردد بالهرتز (كيلوهرتز)	التردد بالفولت (هرتز)	الدقة
31.5	70.1	350 × 640
31.5	70.1	400 × 720
31.5	59.9	480 × 640
37.5	75	480 × 640
36	85	480 × 640
37.9	60.3	600 × 800
46.9	75	600 × 800
53.7	85.1	600 × 800
48.4	60	768 × 1024
60	75	768 × 1024
68.7	85	768 × 1024
67.5	75	864 × 1152
64	60	1024 × 1280
80	75	1024 × 1280
91.1	85	1024 × 1280
55.5	60	900 × 1440







المواصفات

صمام خفيف	شريحة من النوع Y مقاس 0.45 بوصة للمرآة الرقمية دقيقة الحجم (DMD) التي تعمل بمعيار الدقة SVGA
السطوح	50 لومن بمقاييس المعهد الأمريكي القومي للمعايير (ANSI) (كحد أقصى)
نسبة التباين	1:800 بشكل نموذجي (وضع التشغيل الكامل/إيقاف التشغيل الكامل)
التوافق	80 % بشكل نموذجي (معيار اليابان - JBMA)
مصدر الإضاءة	وحدة مزودة بمؤشر ذي لون أحمر/أخضر/أزرق
عدد وحدات اليكسل	600 × 858 بكسل
الألوان القابلة للعرض	16.7 مليون لون
عدسات العرض	F/2.0، قيمة البؤرة تساوي 17.67 ملم مع ثبات العدسة
حجم شاشة العرض	15 - 60 بوصة (قطريًا)
مسافة العرض	23.6 - 94.5 بوصة (60 سم - 240 سم)
توافق الفيديو	يتوافق مع تنسيقات NTSC و 4.43NTSC و PAL و M-PAL و N-PAL و SECAM و HDTV (معايير الدقة: 1080i و 720P و 576i/P و 480i/P) موصل Composite video وموصل Component video
التردد بالهرتز	15 كيلوهرتز - 100 كيلوهرتز (تناظري)
التردد بالفولت	43 هرتز - 85 هرتز (تناظري)
مصدر التيار	+19.5 فولت من التيار المباشر
استهلاك الطاقة	47 وات (كحد أقصى) وأقل من 1 وات في وضع إيقاف التشغيل
مستوى التشويش	32 ديسيبييل (A) (الوضع العادي) 35 ديسيبييل (A) (وضع السطوح)
الوزن	360 جم (0.80 رطل)
الأبعاد (العرض × الارتفاع × العمق)	الجزء الخارجي $3.64 \times 4.12 \times 1.46 \pm 0.04$ بوصة (1 ± 37.1 × 104.6 × 92.5 ملم)
موصلات الإدخال/الإخراج	موصل متعدد المداخل يحتوي على 30 سناً

المشكلة (يُتبع)	الحل المقترح (يُتبع)
تحتوي الصورة على شريط رأسي وامض	اضبط إعداد التكرار في القائمة الفرعية الشاشة بقائمة العناصر التي تظهر على الشاشة (OSD) (في وضع الكمبيوتر فقط).
لون الصورة غير صحيح	<ul style="list-style-type: none"> • في حالة استقبال الشاشة إشارة مخرجات خاطئة من بطاقة الرسومات، الرجاء ضبط نوع الإشارة على RGB في علامة التبويب الشاشة في قائمة العناصر التي تظهر على الشاشة. • استخدم نمط الاختبار في قائمة عناصر أخرى. تأكد أن ألوان نمط الاختبار صحيحة.
الصورة خارج البؤرة	<p>1 اضبط حلقة البؤرة على عدسة جهاز العرض.</p> <p>2 تأكد أن شاشة العرض تقع في إطار المسافة المطلوبة التي تفصلها عن جهاز العرض (23.6 بوصة [60 سم] إلى 94.5 بوصة [240 سم]).</p>
تتمدد الصورة عند العرض باستخدام جهاز DVD بمعدل تكبير 9:16	<p>يقوم جهاز العرض باكتشاف تنسيق إشارة الإدخال تلقائيًا. سيحافظ الجهاز على نسبة عرض الصورة المعروضة إلى ارتفاعها طبقًا لتنسيق إشارة الإدخال باستخدام الإعداد "أصلي".</p> <p>إذا كانت الصورة لا زالت ممتددة، فاضبط نسبة العرض إلى الارتفاع في علامة التبويب الشاشة في قائمة العناصر التي تظهر على الشاشة (OSD).</p>
مؤشر درجة الحرارة يضيء باللون الكهرماني الخالص	<p>ارتفعت درجة حرارة جهاز العرض بدرجة كبيرة جدًا. يتم إيقاف تشغيل الشاشة تلقائيًا. قم بتشغيل الشاشة مرة أخرى بعد أن يبرد جهاز العرض. وإذا استمرت المشكلة، فاتصل بشركة Dell™.</p>
يومض مؤشر الخطأ باللون الكهرماني	<p>حدث عطل بمروحة تبريد جهاز العرض وسيوقف الجهاز عن العمل تلقائيًا. وإذا استمرت المشكلة، فاتصل بشركة Dell™.</p>
عدم ظهور العناصر التي تظهر على الشاشة (OSD)	<p>حاول أن تضغط على زر القائمة على اللوحة لمدة 15 ثانية لإلغاء تأمين العناصر التي تظهر على الشاشة (OSD). تحقق من خيار قفل القائمة في صفحة 21.</p>

استكشاف أخطاء جهاز العرض وإصلاحها

إذا واجهتك أية مشكلات متعلقة بجهاز العرض، فارجع إلى النصائح التالية الخاصة باستكشاف الأخطاء وإصلاحها. وإذا استمرت المشكلة، فاتصل بشركة Dell™. انظر في صفحة 27.

المشكلة	الحل المقترح
عدم ظهور الصورة على الشاشة	<ul style="list-style-type: none"> تأكد من تمكين منفذ الرسومات الخارجي. في حالة استخدام كمبيوتر محمول من Dell™، اضغط على   (Fn+F8). بالنسبة لأجهزة الكمبيوتر الأخرى، انظر المستندات المرفقة بها. تأكد أن جميع الكابلات قد تم توصيلها بإحكام. انظر في صفحة 7. تأكد أن أسنان الموصلات ليست منثنية أو مكسورة. استخدم نمط الاختبار في قائمة عناصر أخرى. تأكد أن ألوان نمط الاختبار صحيحة.
الصورة غير مكتملة أو تتحرك على الشاشة أو معروضة بشكل غير صحيح	<p>1 اضغط على زر الضبط التلقائي على لوحة التحكم.</p> <p>2 في حالة استخدام كمبيوتر محمول من Dell™، اضبط دقة الكمبيوتر على معيار SVGA (دقة 800 × 600 بكسل):</p> <p>a انقر بزر الماوس الأيمن فوق الجزء غير المستخدم من سطح مكتب نظام التشغيل Windows، ثم انقر فوق خصائص وحدد علامة التبويب إعدادات.</p> <p>b تأكد من ضبط إعداد منفذ الشاشة الخارجي على 800 × 600 بكسل.</p> <p>c اضغط على   (Fn + F8).</p> <p>إذا واجهتك صعوبة في تغيير درجات الدقة أو توقفت الشاشة عن الحركة، فعليك بإعادة تشغيل كافة الأجهزة وجهاز العرض.</p> <p>في حالة عدم استخدام كمبيوتر محمول من Dell™، ارجع إلى المستندات المرفقة بالجهاز.</p> <p>إذا استمرت المشكلة، فقم بترقية برنامج تشغيل بطاقة الرسومات في جهاز الكمبيوتر لديك (برنامج تشغيل الفيديو) إلى أحدث إصدار واختبره مرة أخرى مع جهاز العرض.</p>
الشاشة لا تعرض العرض التقديمي	<p>في حالة استخدام كمبيوتر محمول، اضغط على   (Fn+F8).</p>
الصورة غير مستقرة أو تومض	<p>اضبط ميزة التتبع في القائمة الفرعية الشاشة بقائمة العناصر التي تظهر على الشاشة (OSD) (في وضع الكمبيوتر فقط).</p>

2 في حالة إدخال كلمة مرور غير صحيحة، سيتم منحك فرصتين لإعادة المحاولة. وبعد إجراء ثلاث محاولات فاشلة، سيتم إيقاف تشغيل جهاز العرض تلقائيًا.

ملاحظة: في حالة نسيان كلمة المرور، اتصل بشركة DELL™ أو أحد مختصي الخدمة المؤهلين.

3 لإلغاء وظيفة كلمة المرور، حدد إيقاف وأدخل كلمة المرور لتعطيل هذه الوظيفة.



تغيير كلمة المرور. اكتب كلمة المرور الأصلية، ثم أدخل كلمة المرور الجديدة وقم بتأكيدهما مرة ثانية.



توفير الطاقة. اختر "تشغيل" لتمكين هذه الوظيفة. سيتم إيقاف تشغيل جهاز العرض تلقائيًا بعد مرور 5 دقائق.

عناصر أخرى

✓	السابق
✓	معلومات جهاز العرض
2	نمط الاختبار
1	إعادة تعيين على إعدادات المصنع
إيقاف	قائمة "خروج"
تشغيل	
✓	

معلومات جهاز العرض—يعرض هذا الإعداد اسم طراز جهاز العرض ومصدر الإدخال الحالي والرقم التسلسلي لجهاز العرض (رقم تعريف قطع الغيار).

نمط الاختبار—حدد إيقاف لتعطيل هذه الوظيفة. حدد 1 أو 2 لتنشيط "نمط الاختبار" المدمج لإجراء اختبار ذاتي على البوابة والدقة.

إعادة تعيين على إعدادات المصنع—حدد تشغيل لإعادة تعيين جهاز العرض على إعدادات المصنع الافتراضية. تضم العناصر المطلوب إعادة تعيينها كلاً من إعدادات مصادر الكمبيوتر ومصدر الفيديو.

تصحيح الانحراف—يقوم هذا الإعداد بضبط تشوه الصورة الناتج عن إمالة جهاز العرض.
وضع القائمة—يسمح لك هذا الإعداد بتحديد موضع قائمة العناصر التي تظهر على الشاشة (OSD) على شاشة العرض.

وضوح القائمة—حدد هذا الإعداد لتغيير مستوى وضوح خلفية العناصر التي تظهر على الشاشة (OSD).
مهلة القائمة—يسمح لك هذا الإعداد بضبط وقت مهلة العناصر التي تظهر على الشاشة (OSD). وفقاً للإعدادات الافتراضية، تختفي العناصر التي تظهر على الشاشة (OSD) بعد مرور 30 ثانية في حالة عدم النشاط.
قفل القائمة—حدد تشغيل لتمكين **قفل القائمة** وإخفاء قائمة العناصر التي تظهر على الشاشة (OSD). حدد إيقاف لتعطيل **قفل القائمة** وعرض قائمة العناصر التي تظهر على الشاشة (OSD).

ملاحظة: إذا اختفت العناصر التي تظهر على الشاشة (OSD) أثناء تعطيل قفل القائمة، فاضغط على الزر القائمة على لوحة التحكم لمدة 15 ثانية، ثم قم بتعطيل هذه الوظيفة.

كلمة المرور—في حالة تمكين وظيفة "حماية بكلمة مرور"، تظهر شاشة "حماية بكلمة مرور" تطالبك بإدخال كلمة المرور، وذلك في حالة إدخال قابس الطاقة في مأخذ التيار الكهربائي وتشغيل جهاز العرض أولاً. وفقاً للإعدادات الافتراضية، يتم تعطيل هذه الوظيفة. تستطيع تمكين هذه الميزة باستخدام قائمة "كلمة المرور". سيتم تنشيط ميزة أمان كلمة المرور في المرة التالية التي تقوم فيها بتشغيل جهاز العرض. وفي حالة تمكين هذه الميزة، ستتم مطالبتك بإدخال كلمة المرور الخاصة بجهاز العرض قبل أن تقوم بتشغيله.

1 عند طلب إدخال كلمة المرور للمرة الأولى:

a انتقل إلى قائمة الإعداد واضغط على إدخال ثم حدد كلمة المرور من أجل تمكين إعداد كلمة المرور.



b سيؤدي تمكين وظيفة "كلمة المرور" إلى انبثاق شاشة رموز، وحينئذٍ عليك بإدخال رقم مكون من أربعة أرقام من هذه الشاشة والضغط على الزر إدخال.



c للتأكيد، أدخل كلمة المرور مرة أخرى.

d في حالة التحقق من كلمة المرور بنجاح، يمكنك الاستمرار في الوصول إلى وظائف جهاز العرض والأدوات المساعدة المتوفرة به.

الشاشة (في وضع الفيديو)

باستخدام قائمة الشاشة، يمكنك ضبط إعدادات شاشة أجهزة العرض لديك. توفر قائمة الشاشة الخيارات التالية:



نسبة العرض إلى الارتفاع—يسمح لك هذا الإعداد بضبط نسبة العرض إلى الارتفاع.

- خيار 3:4 - تتغير أبعاد مصدر الإدخال لتناسب مع الشاشة
 - أصلي - تتغير أبعاد مصدر الإدخال لتناسب مع الشاشة مع الاحتفاظ بنسبة العرض إلى الارتفاع الخاصة بمصدر الإدخال.
 - عرض - تتغير أبعاد مصدر الإدخال لتناسب مع عرض الشاشة.
- استخدم خيار "عرض" أو "3:4" عندما تستخدم أي مما يلي:

- دقة كمبيوتر أعلى من SVGA

- كابل Component (معياري الدقة 1080p/1080i/720p)

تكبير/تصغير رقمي—اضغط على لتكبير حجم الصورة رقميًا بمقدار أربعة أضعاف على شاشة العرض واضغط على لتصغير حجم الصورة التي تم تكبيرها.

انتقال إلى التكبير/التصغير—اضغط على للانتقال داخل شاشة العرض.

الإعداد

تضم هذه القائمة إعدادات اللغة وتصحيح الانحراف تلقائيًا وتصحيح الانحراف ووضع القائمة ووضوح القائمة ومهلة القائمة وقفل القائمة وكلمة المرور وتغيير كلمة المرور.



اللغة:—يسمح لك هذا الإعداد بضبط لغة العناصر التي تظهر على الشاشة (OSD).



تصحيح الانحراف تلقائيًا—يقوم هذا الإعداد تلقائيًا بضبط تشوه الصورة الناتج عن إمالة جهاز العرض.

الشاشة (في وضع الكمبيوتر)

باستخدام قائمة الشاشة، يمكنك ضبط إعدادات شاشة أجهزة العرض لديك. توفر قائمة الشاشة الخيارات التالية:

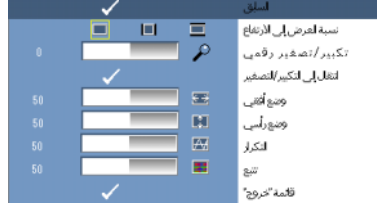

نسبة العرض إلى الارتفاع—يسمح هذا الخيار بضبط نسبة العرض إلى الارتفاع.

- خيار 4:3 - تغيير أبعاد مصدر الدخل لتناسب الشاشة
- خيار الأصلي - تغيير أبعاد مصدر الدخل لتناسب الشاشة مع الاحتفاظ بنسبة العرض إلى الارتفاع الخاصة بمصدر الدخل.

• خيار العرض - تغيير أبعاد مصدر الدخل لتناسب عرض الشاشة

استخدم خيار العرض أو 4:3 عندما تستخدم أيًا مما يلي:

-دقة الكمبيوتر أكثر من SVGA

- كابل Component (1080p/1080i/720p)

تكبير/تصغير رقمي—اضغط على لتكبير حجم الصورة رقميًا بمقدار أربع مرات على شاشة العرض واضغط على لتصغير حجم الصورة التي تم تكبيرها.

انتقال إلى التكبير/التصغير—اضغط على للانتقال في شاشة العرض.

الوضع الأفقي—اضغط على لنقل الصورة إلى اليمين واضغط على لنقل الصورة إلى اليسار.

الوضع الرأسي—اضغط على لنقل الصورة إلى أسفل واضغط على لنقل الصورة إلى أعلى.

التكرار—يسمح لك بتغيير تكرار ذبذبات بيانات الشاشة لتناسب تكرار بطاقة رسومات جهاز الكمبيوتر. إذا رأيت موجة رأسية وامضة، فاستخدم عنصر التحكم التكرار لتقليل الأشرطة إلى أقل حد ممكن. هذا ضبط خشن.

التتبع—مزامنة مرحلة إشارة الشاشة مع بطاقة الرسومات. إذا كانت الصورة غير مستقرة أو وامضة، استخدم خيار التتبع لتصحيحها. هذا ضبط ناعم.

الصورة (في وضع الفيديو)

باستخدام قائمة صورة، يمكنك ضبط إعدادات شاشة أجهزة العرض لديك. توفر القائمة صورة الخيارات التالية:



وضع الفيديو—يسمح لك بتحسين وضع شاشة جهاز العرض بأفضل صورة ممكنة: الخيارات **كمبيوتر** و**ساطعة** و**sRGB** (توفر عرضًا فائق الدقة للألوان)، الخياران **فيلم** و**مخصص** (لضبط إعداداتك المفضلة). في حالة ضبط إعدادات **كثافة اللون الأبيض** أو **غاما**، سيتحول جهاز العرض تلقائيًا إلى **مخصص**.

ملاحظة: في حالة ضبط إعدادات كثافة اللون الأبيض أو غاما، سيتحول جهاز العرض تلقائيًا إلى **مخصص**.

السطوع—استخدم \leftarrow و \rightarrow لضبط سطوع الصورة.

التباين—استخدم \leftarrow و \rightarrow لضبط تباين الشاشة.

التشبع—يسمح لك هذا الإعداد بتغيير مصدر الفيديو من الأبيض والأسود إلى الألوان كاملة التشبع. اضغط على \leftarrow لخفض كمية الألوان في الصورة و \rightarrow لزيادة كميتها.

الوضوح—اضغط على \leftarrow لتقليل الوضوح و \rightarrow لزيادته.

تدرج الألوان—اضغط على \leftarrow لزيادة مقدار اللون الأخضر في الصورة و \rightarrow لزيادة مقدار اللون الأحمر في الصورة (يمكن اختيار هذا مع نظام الألوان NTSC فقط).

كثافة اللون الأبيض—قم بالضغط على 0 لتحسين كفاءة إنتاج الألوان وعلى 10 لزيادة مستوى السطوع إلى الحد الأقصى.

غاما—يسمح لك هذا الإعداد بالاختيار بين أربع قيم مسبقة الضبط (1 و 2 و 3 و 4) لتغيير أداء الألوان على الشاشة.

درجة حرارة اللون—يسمح لك هذا الإعداد بضبط درجة حرارة اللون. تبدو الشاشة أكثر برودة في حالة الضبط على درجات حرارة لون أعلى وأكثر دفئًا عند الضبط على درجات حرارة لون أقل. عند تعديل القيم في القائمة **ضبط الألوان**، يتم تنشيط **وضع مخصص**. يتم حفظ القيم في **الوضع مخصص**.

ضبط الألوان—يسمح لك هذا الإعداد بضبط اللون الأحمر والأخضر والأزرق يدويًا.

نوع الإشارة—يتيح لك إمكانية اختيار نوع الإشارة تلقائيًا أو RGB أو YCbCr أو YPbPr يدويًا.

الصورة (في وضع الكمبيوتر)

باستخدام قائمة صورة، يمكنك ضبط إعدادات شاشة أجهزة العرض لديك. توفر القائمة صورة الخيارات التالية:



وضع الفيديو—يسمح لك بتحسين وضع شاشة جهاز العرض بأفضل صورة ممكنة: الخيارات كمبيوتر وساطعة و sRGB (توفر عرضًا فائق الدقة للألوان)، الخياران فيلم ومخصص (لضبط إعداداتك المفضلة). في حالة ضبط إعدادات كثافة اللون الأبيض أو غاما، سيتحول جهاز العرض تلقائيًا إلى مخصص.

ملاحظة: في حالة ضبط إعدادات كثافة اللون الأبيض أو غاما، سيتحول جهاز العرض تلقائيًا إلى مخصص. السطوع—استخدم و لضبط سطوع الصورة.

التباين—استخدم و لضبط تباين الشاشة.

كثافة اللون الأبيض—قم بالضغط على 0 لتحسين كفاءة إنتاج الألوان وعلى 10 لزيادة مستوى السطوع إلى الحد الأقصى.

غاما—يسمح لك هذا الإعداد بالاختيار بين أربع قيم مسبقة الضبط (1 و 2 و 3 و 4) لتغيير أداء الألوان على الشاشة.

درجة حرارة اللون—يسمح لك هذا الإعداد بضبط درجة حرارة اللون. تبدو الشاشة أكثر برودة في حالة الضبط على درجات حرارة لون أعلى وأكثر دفئًا عند الضبط على درجات حرارة لون أقل. عند تعديل القيم في القائمة ضبط الألوان، يتم تنشيط وضع مخصص. يتم حفظ القيم في الوضع مخصص.

ضبط الألوان—يسمح لك هذا الإعداد بضبط اللون الأحمر والأخضر والأزرق يدويًا.

نوع الإشارة—يتيح لك إمكانية اختيار نوع الإشارة تلقائيًا أو RGB أو YCbCr أو YPbPr يدويًا.

استخدام العناصر التي تظهر على الشاشة

يتميز جهاز العرض بوجود عناصر تظهر على الشاشة (OSD) بعدة لغات، والتي يمكن عرضها أثناء وجود مصدر إدخال أو بدونه.

للتنقل بين علامات التبويب في "القائمة الرئيسية"، اضغط على الزر < أو > على لوحة التحكم. لتحديد قائمة فرعية، اضغط على الزر إدخال على لوحة التحكم.

لتحديد خيار ما، اضغط على الزر < أو > على لوحة التحكم. في حالة تحديد عنصر ما، يتغير لون هذا العنصر إلى الأزرق الداكن. استخدم الزر < أو > على لوحة التحكم لضبط الإعدادات.

للمرجع إلى "القائمة الرئيسية"، انتقل إلى علامة التبويب "السابق" واضغط على الزر إدخال على لوحة التحكم.

للخروج من العناصر التي تظهر على الشاشة (OSD)، انتقل إلى علامة التبويب "خروج" واضغط على الزر إدخال أو الزر القائمة مباشرة من لوحة التحكم.

القائمة الرئيسية



الضبط التلقائي

يقوم خيار "الضبط التلقائي" بضبط التردد والتتبع في جهاز العرض تلقائيًا على وضع الكمبيوتر. إذا كان الضبط التلقائي قيد التقدم، فستظهر الرسالة التالية على الشاشة "الضبط التلقائي قيد التقدم...".

الصورة التلقائية للكمبيوتر...

مصدر الإدخال

تسمح لك قائمة مصدر الإدخال بتحديد مصدر الإدخال المطلوب لجهاز العرض.

مصدر تلقائي—حدد تشغيل (الإعداد الافتراضي) لاكتشاف إشارات الإدخال المتوفرة تلقائيًا. إذا قمت بالضغط على الزر المصدر في حالة تشغيل جهاز العرض، فسيقوم الجهاز تلقائيًا بالعثور على إشارة الإدخال التالية المتوفرة. حدد إيقاف لوقف إشارة الإدخال الحالية. في حالة الضغط على الزر المصدر عندما يكون الوضع مصدر تلقائي مضبوطًا على إيقاف، يمكنك تحديد إشارة



الإدخال يدويًا.

مصدر VGA—اضغط على إدخال لاكتشاف إشارة VGA.

مصدر COMPOSITE—اضغط على إدخال لاكتشاف إشارة Composite Video.

4	يمينًا > / الضبط التلقائي 	اضغط لضبط إعداد العناصر التي تظهر على الشاشة (OSD). اضغط لإجراء مزامنة بين جهاز العرض ومصدر الإدخال. لا تعمل وظيفة Auto Adjust (الضبط التلقائي) في حالة عرض العناصر التي تظهر على الشاشة (OSD).
5	القائمة 	اضغط لتنشيط العناصر التي تظهر على الشاشة (OSD). استخدم مفاتيح الاتجاهات و زر القائمة للتنقل عبر العناصر التي تظهر على الشاشة (OSD).
6	أسفل <v> / ضبط الانحراف 	اضغط لاختيار العناصر التي تظهر على الشاشة (OSD). اضغط لضبط تشويه الصورة الناتج عن إمالة جهاز العرض. (±20 درجة).
7	الطاقة 	تشغيل جهاز العرض وإيقاف تشغيله. لمزيد من المعلومات، انظر "تشغيل جهاز العرض" في صفحة 11 و"إيقاف تشغيل جهاز العرض" في صفحة 11.
8	شمال <l> / المصدر 	اضغط لضبط إعداد العناصر التي تظهر على الشاشة (OSD). اضغط للتبديل بين مصادر Analog RGB و Composite في حالة توصيل أكثر من مصدر إدخال بجهاز العرض.
9	إدخال 	اضغط لتأكيد العنصر المختار.

استخدام Control Panel (لوحة التحكم)

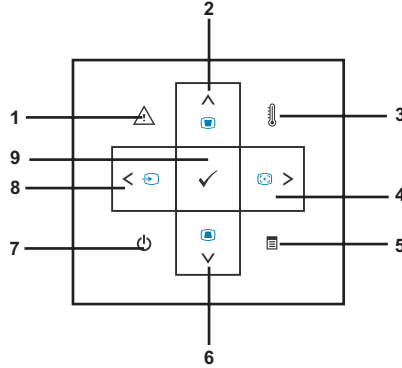

1	مؤشر الخطأ	في حالة وميض مؤشر الخطأ باللون الكهرماني، فهذا يعني أن إحدى المراوح قد أصابها عطل ما. وحينئذٍ سيتم إيقاف تشغيل جهاز العرض تلقائيًا. إذا استمرت المشكلة، فاتصل بشركة Dell™.
2	بأعلى / ضبط الانحراف	اضغط لاختيار العناصر التي تظهر على الشاشة (OSD). اضغط لضبط تشويه الصورة الناتج عن إمالة جهاز العرض. (±20 درجة)
3	مؤشر درجة الحرارة	في حالة إضاءة هذا المؤشر بلون كهرماني خالص، فذلك يدل على أن فتحات التهوية قد تكون مسدودة، أو أن درجة الحرارة المحيطة قد تجاوزت 35 درجة مئوية. وحينئذٍ، سيتم إيقاف تشغيل جهاز العرض تلقائيًا. تأكد من عدم انسداد فتحات التهوية وأن درجة الحرارة المحيطة لم تتجاوز نطاق التشغيل المسموح. إذا استمرت المشكلة، فاتصل بشركة Dell™.

ضبط حجم صورة العرض

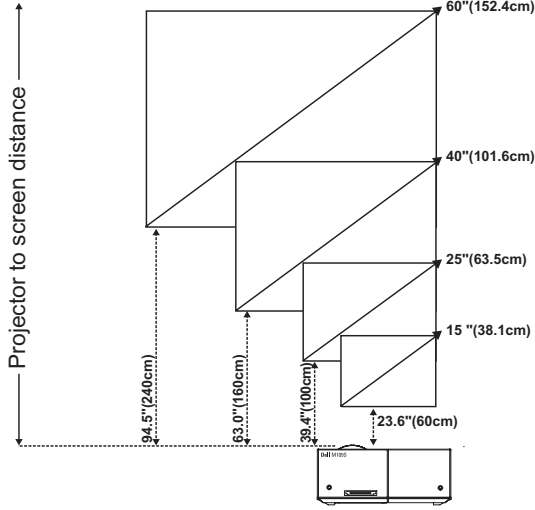

الشاشة (قطريا)	نموذجي	15 بوصة (38.1 سم)	25 بوصة (63.5 سم)	40 بوصة (101.6 سم)	60 بوصة (152.4 سم)
حجم الشاشة (العرض) × (الارتفاع)	نموذجي	12.3 بوصة × 8.6 بوصة	20.5 بوصة × 14.3 بوصة	32.8 بوصة × 22.9 بوصة	49.2 بوصة × 34.4 بوصة
		31.2 سم × 21.8 سم	52.0 سم × 36.4 سم	83.3 سم × 58.2 سم	124.9 سم × 87.3 سم
المسافة		23.6 بوصة (60 سم)	39.4 بوصة (100 سم)	63.0 بوصة (160 سم)	94.5 بوصة (240 سم)
*يستخدم هذا الرسم البياني كمرجع للمستخدم فقط.					

ضبط بؤرة جهاز العرض

- 1 قم بتدوير حلقة البؤرة حتى تظهر الصورة بوضوح. يمكن ضبط بؤرة جهاز العرض على مسافات تتراوح بين 23.6 و 94.5 بوصة (60 سم إلى 240 سم).
- 2 قم بتحريك جهاز العرض إلى الأمام أو الخلف للتكبير والتصغير.

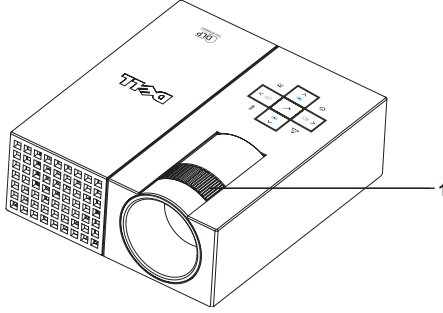

حلقة ضبط البؤرة	1
-----------------	---

استخدام جهاز العرض

تشغيل جهاز العرض

ملاحظة: قم بتشغيل جهاز العرض قبل تشغيل مصدر الإدخال. يومض مصباح زر التشغيل باللون الأزرق حتى يتم الضغط عليه.

- 1 قم بتوصيل الكابل متعدد المداخل بجهاز العرض.
- 2 قم بتوصيل الكابل متعدد المداخل بسلك الطاقة وكابلات نقل الإشارات المناسبة. لمزيد من المعلومات حول توصيل جهاز العرض، انظر "توصيل جهاز العرض" في صفحة 7.
- 3 اضغط على زر التشغيل (انظر "استخدام Control Panel (لوحة التحكم)" في صفحة 14 لتحديد موقع زر التشغيل).
- 4 قم بتشغيل مصدر الإدخال المستخدم (كمبيوتر أو مشغل أقراص DVD أو ما إلى ذلك). يقوم جهاز العرض باكتشاف مصدر الإدخال تلقائيًا.
- 5 سيستمر ظهور شعار Dell لمدة عشر ثوانٍ عند تشغيل الجهاز.

إذا ظهرت رسالة "جار البحث عن إشارة..." على الشاشة، فتأكد من توصيل الكابلات المناسبة بإحكام. في حالة توصيل عدة مصادر إدخال بجهاز العرض، اضغط على زر المصدر في لوحة التحكم لاختيار مصدر الإدخال المطلوب.

إيقاف تشغيل جهاز العرض

ملاحظة: أفضل جهاز العرض بعد إيقاف تشغيله بشكل صحيح كما هو موضح في الإجراء التالي.

- 1 اضغط على زر التشغيل.
 - 2 اضغط على زر التشغيل مرة أخرى. ستستمر مراوح التبريد في العمل لمدة عشر ثوانٍ.
 - 3 افصل مهابى التيار المتردد عن الكابل متعدد المداخل.
 - 4 افصل الكابل متعدد المداخل عن جهاز العرض.
- ملاحظة:** إذا ضغطت على زر التشغيل عندما يكون جهاز العرض قيد التشغيل، فستظهر رسالة "اضغط على زر التشغيل لإيقاف تشغيل جهاز العرض" على الشاشة. لمسح هذه الرسالة، اضغط على زر القائمة على لوحة التحكم أو تجاهل الرسالة، وستختفي الرسالة بعد مرور 30 ثانية.

توصيل مشغل أقراص DVD

توصيل مشغل أقراص DVD باستخدام كابل مركب

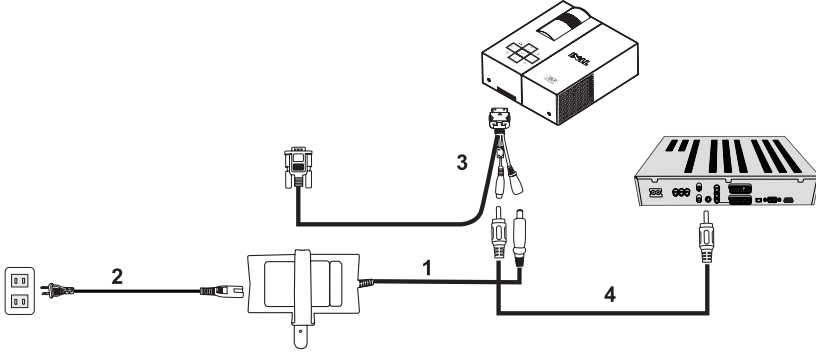

1	مهبط التيار المتردد
2	سلك طاقة
3	كابل متعدد المداخل
4	كابل Composite Video

ملاحظة: لا توفر Dell كابل composite video.

توصيل جهاز كمبيوتر

توصيل جهاز كمبيوتر باستخدام كابل VGA

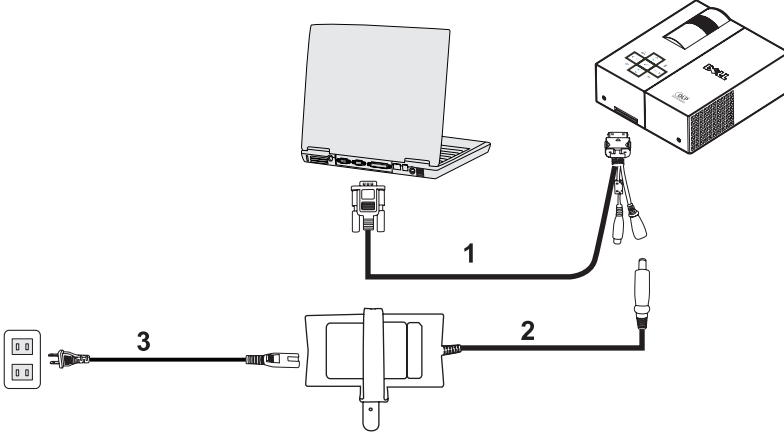

1	كابل متعدد المداخل
2	مهايئ التيار المتردد
3	سلك طاقة

2

توصيل جهاز العرض

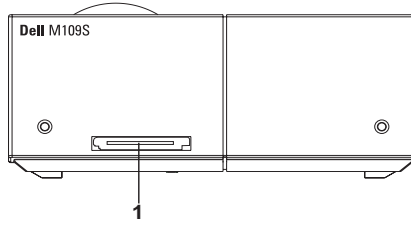

1	موصل متعدد المداخل
---	--------------------

⚠ تنبيه: قبل البدء في اتخاذ أية إجراءات واردة بهذا القسم، عليك باتتباع "إرشادات السلامة" الموضحة في صفحة 6.

نبذة حول جهاز العرض

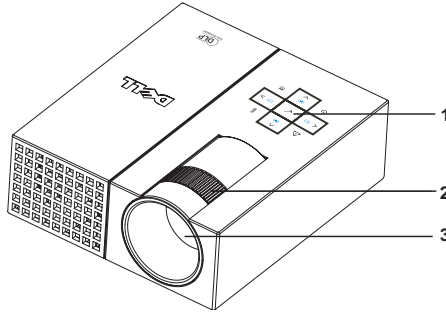

لوحة التحكم	1
حلقة ضبط البؤرة	2
العدسة	3

⚠ تنبيه: إرشادات السلامة

- 1 لا تستخدم جهاز العرض بالقرب من الأجهزة التي يصدر عنها قدر كبير من السخونة.
- 2 لا تستخدم جهاز العرض في المناطق التي توجد فيها أتربة كثيرة جدًا. فقد تتسبب الأتربة في تعطل النظام وسيتم إيقاف تشغيل جهاز العرض تلقائيًا.
- 3 تأكد من وضع جهاز العرض في منطقة جيدة التهوية.
- 4 لا تقم بسد فتحات التهوية والفتحات الموجودة بجهاز العرض.
- 5 تأكد أن جهاز العرض يعمل في درجة حرارة محيطية تتراوح بين (5 درجات مئوية و35 درجة مئوية).

ملاحظة: لمزيد من المعلومات، انظر "دليل معلومات المنتج" المرفق بجهاز العرض.



1

جهاز العرض الذي بحوزتك من Dell™

يأتي جهاز العرض مزودًا بجميع العناصر الموضحة أدناه. تأكد من وجود كافة العناصر، واتصل بشركة Dell في حالة فقد أي منها.

محتويات العبوة

كابل متعدد المداخل

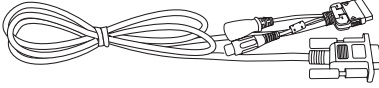

مهايئ التيار المتردد

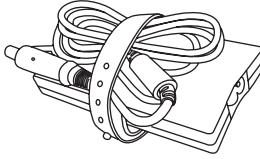

وسائط ومستندات

دليل المستخدم

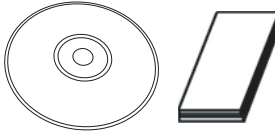

كابل الطاقة

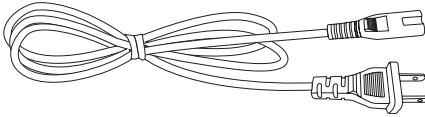

حقيبة

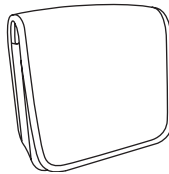

19	الشاشة (في وضع الكمبيوتر).....	
20	الشاشة (في وضع الفيديو).....	
20	الإعداد.....	
22	عناصر أخرى.....	
23	استكشاف أخطاء جهاز العرض وإصلاحها.....	4
25	المواصفات.....	5
27	الاتصال بشركة Dell™.....	6
29	ملحق: مسرد المصطلحات.....	7

المحتويات

5	جهاز العرض الذي بحوزتك من Dell™	1
6	نبذة حول جهاز العرض	
7	توصيل جهاز العرض	2
8	توصيل جهاز كمبيوتر	
8	توصيل جهاز كمبيوتر باستخدام كابل VGA	
9	توصيل مشغل أقراص DVD	
9	توصيل مشغل أقراص DVD باستخدام كابل مركب	
11	استخدام جهاز العرض	3
11	تشغيل جهاز العرض	
11	إيقاف تشغيل جهاز العرض	
12	ضبط بؤرة جهاز العرض	
13	ضبط حجم صورة العرض	
14	استخدام Control Panel (لوحة التحكم)	
16	استخدام العناصر التي تظهر على الشاشة	
16	القائمة الرئيسية	
16	الضبط التلقائي	
16	مصدر الإدخال	
17	الصورة (في وضع الكمبيوتر)	
18	الصورة (في وضع الفيديو)	

الملاحظات والإنذارات والتنبيهات

ملاحظة: تشير كلمة "ملاحظة" إلى معلومة مهمة تساعدك على استخدام جهاز العرض بشكل أفضل. 

ملاحظة: تشير كلمة "إنذار" إلى احتمالية تلف الأجهزة أو فقد البيانات، كما توضح لك كيفية تفادي المشكلة. 

تنبيه: تشير كلمة "تنبيه" إلى احتمالية تلف الممتلكات أو حدوث إصابة شخصية أو الوفاة. 

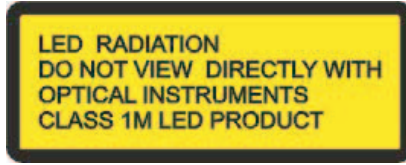
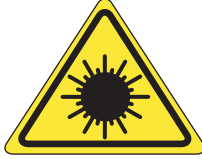

Complies with IEC 60825-1:1993+A11997+A2:2001 and EN 60825-1:1994+A1:2002+A2:2001
RED: 634 nm, Green: 518nm, Blue: 456nm maximum: 5.38 mW

المعلومات الواردة في هذه الوثيقة عرضة للتغيير دون إشعار.
© 2008 Dell Inc. كافة الحقوق محفوظة.

يحظر تمامًا إعادة إصدار هذه المواد بأية طريقة كانت دون الحصول على تصريح كتابي من شركة Dell Inc. العلامات التجارية المستخدمة في هذا النص: Dell وشعار DELL هما علامتان تجاريتان لشركة Dell Inc، وDLP وشعار DLP® هما علامتان تجاريتان لشركة TEXAS INSTRUMENTS INCORPORATED، بينما تُعد Microsoft وWindows علامتين تجاريتين أو علامتين تجاريتين مسجلتين لشركة Microsoft Corporation في الولايات المتحدة و/أو دول أخرى.

قد يتم استخدام علامات تجارية وأسماء تجارية أخرى في هذا المستند للإشارة إلى الكيانات صاحبة العلامات والأسماء التجارية أو إلى منتجاتها. وتُخلى شركة Dell Inc. مسؤوليتها فيما يتعلق بملكية العلامات والأسماء التجارية بخلاف تلك الخاصة بها.

الطرز M109S

أغسطس 2008 الإصدار رقم A00

جهاز العرض M109S من Dell دليل المستخدم